

HILTI

PD-E

English	en
Português	pt
Español	es
Dansk	da
Norsk	no
Suomi	fi
Eesti	et
Česky	cs
Polski	pl
Українська	uk
Lietuvių	lt
Latviešu	lv
Română	ro
Slovenščina	sl
Hrvatski	hr
Ελληνικά	el
Türkçe	tr
عربي	ar

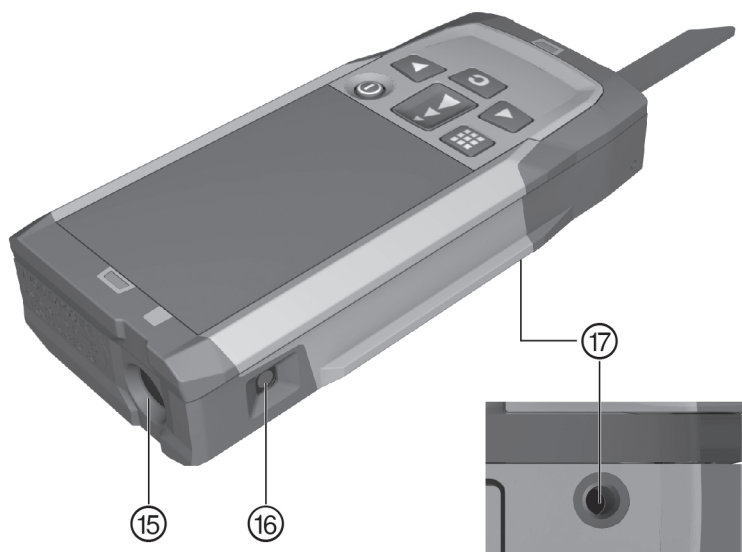

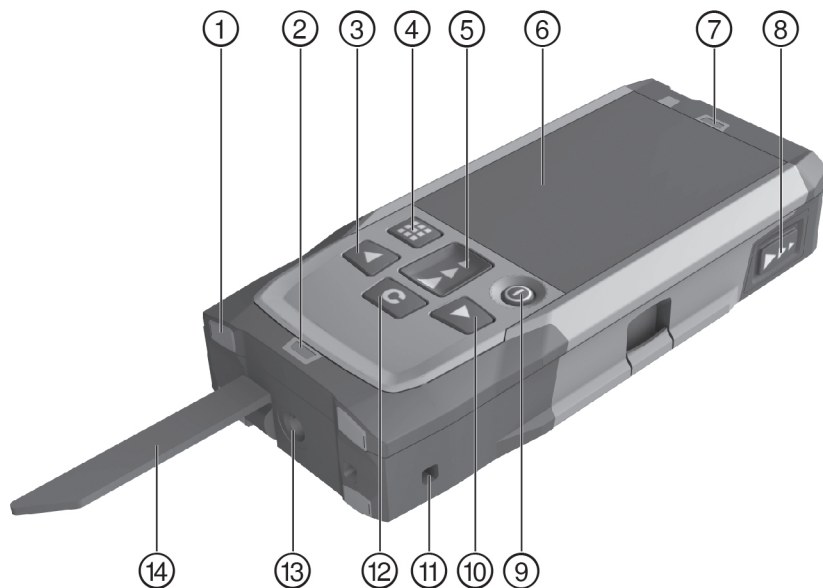

2

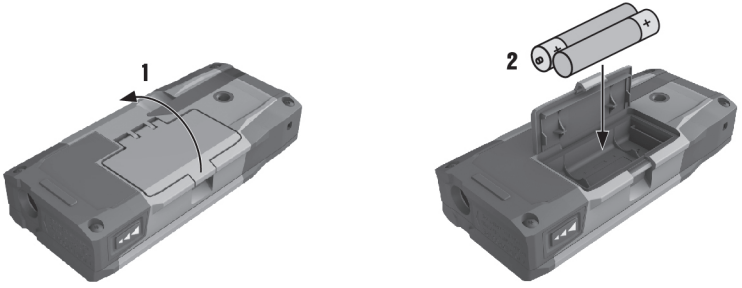

3

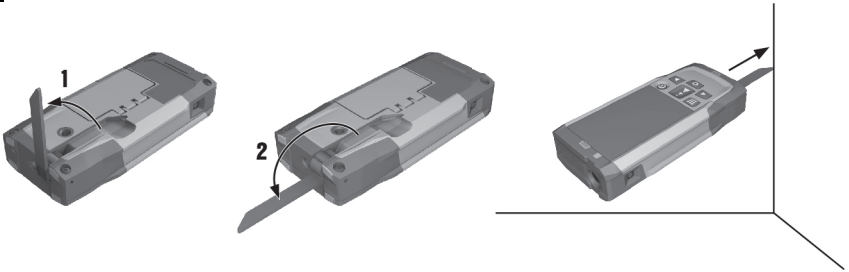

4

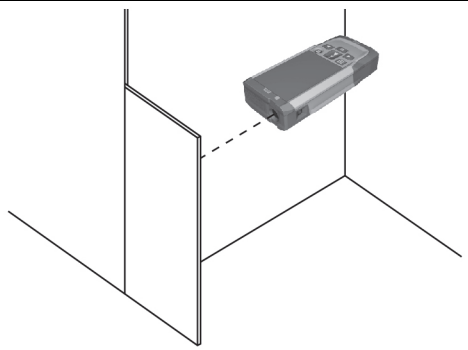

PD-E



en	English	1
pt	Português	13
es	Español	25
da	Dansk	37
no	Norsk	49
fi	Suomi	61
et	Eesti	73
cs	Česky	84
pl	Polski	96
uk	Українська	108
lt	Lietuvių	120
lv	Latviešu	132
ro	Română	144
sl	Slovenščina	156
hr	Hrvatski	167
el	Ελληνικά	179
tr	Türkçe	191
ar	عربي	203

1 Dokümantasyon verileri

1.1 Kurallar









1.1.1 İkaz işaretleri

Aşağıdaki ikaz işaretleri kullanılır:

	TEHLİKE! Ağır vücut yaralanmalarına veya doğrudan ölüme sebep olabilecek tehlikeler için.
	İKAZ! Ağır vücut yaralanmalarına veya ölüme sebep olabilecek olası tehlikeli durumlar için.
	DİKKAT! Hafif vücut yaralanmalarına veya maddi hasarlara yol açabilecek olası tehlikeli durumlar için.

1.1.2 Semboller

Aşağıdaki semboller kullanılır:

	Kullanmadan önce kullanım kılavuzunu okuyunuz
	KCC-REM-HLT-PD-E
	Açma / Kapatma tuşu
	Ölçüm tuşu
	Menü tuşu
	Silme tuşu (Clear)
	Sağ tuş
	Sol tuş

1.1.3 Tipografik işaretler

Aşağıdaki tipografik özellikler bu teknik dokümantasyonda önemli metin pasajlarına işaret eder:

	Sayıların her biri bir resmi işaret eder.
---	---

1.2 Bu doküman hakkında

- ▶ Çalıştırmadan önce kullanım kılavuzunu mutlaka okuyunuz.
- ▶ **Alet üzerindeki detaylı kullanım kılavuzuna**, eklere ve www.hilti.com adresindeki güncellemelere de dikkat ediniz.
- ▶ Bu kullanım kılavuzunu daima aletle birlikte muhafaza ediniz.
- ▶ Aleti, üçüncü kişilere sadece kullanım kılavuzu ile birlikte veriniz.

1.3 Ürün bilgileri

Hilti ürünleri profesyonel kullanıcıların kullanımı için öngörülmüştür ve sadece yetkili personel tarafından kullanılabilir ve bakımı yapılabilir. Bu personel, meydana gelebilecek tehlikeler hakkında özel olarak eğitim görmüş olmalıdır. Aletin ve ilgili yardımcı gereçlerin eğitimsiz personel tarafından usulüne uygun olmayan şekilde kullanılması ve amaçları dışında çalıştırılması sonucu tehlikeli durumlar söz konusu olabilir.

Tip tanımı ve seri numarası, tip plakası üzerinde belirtilmiştir.

- ▶ Seri numarasını aşağıdaki tabloya aktarın. Ürün bilgileri acente veya servis merkezini aradığınızda sorulabilir.

Ürün verileri



Lazer uzaklık ölçme aleti	PD-E
Nesil	01

Seri no.

1.4 Ürün üzerindeki lazer bilgisi

Lazer bilgisi → Sayfa 192

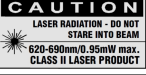
Lazer bilgisi

	Lazer sınıfı 2, IEC60825-1/EN60825-1:2007 normunu temel alır ve CFR 21 § 1040 (Lazer bildirim 50) direktifine uygundur.
	Lazer sınıfı 2. Doğrudan ışına bakmayınız. Işını doğrudan insanların üzerine veya çalışmaya alakası olmayan kişilerin bulunduğu ortamlara doğrultmayınız.
	Atıkların geri dönüşümü yapılmalıdır.

2 Güvenlik

2.1 Güvenlik uyarıları

2.1.1 Temel güvenlik talimatları

Kılavuzun her bölümünde bulunan güvenlik tekniği uyarılarının yanında aşağıdaki kurallar her zaman uygulanmalıdır. Aletin ve ilgili yardımcı gereçlerin eğitimsiz personel tarafından usulüne uygun olmayan şekilde kullanılması ve amaçları dışında çalıştırılması sonucu tehlikeli durumlar söz konusu olabilir.

- ▶ Tüm güvenlik uyarılarını ve kullanım talimatlarını muhafaza ediniz.
- ▶ Alet ile çalışırken dikkatli olunuz, hareketlerinize dikkat ediniz ve mantıklı davranınız. Yorgun veya ilaçların, uyuşturucunun ya da alkolün etkisi altında olduğunuzda ürünü kullanmayınız. Ürünün kullanımı sırasındaki bir anlık dikkatsizlik ciddi yaralanmalara neden olabilir.
- ▶ Hiçbir emniyet tertibatını devre dışı bırakmayınız ve hiçbir uyarı ve ikaz levhasını çıkarmayınız.
- ▶ Ürünün uygun olmayan bir biçimde açılması durumunda, sınıf 2'yi aşan lazer ışınları yayılabilir. **Ürün sadece Hilti servisi tarafından onarılmalıdır.**
- ▶ Ürün üzerindeki manipülasyonlara veya değişikliklere izin verilmez.
- ▶ Her kullanımdan önce ürünün doğru çalışıp çalışmadığını kontrol ediniz.
- ▶ Cam veya diğer nesnelerin içinden yapılan ölçümler, ölçüm sonuçlarını yanıltabilir.
- ▶ Ölçüm koşullarının hızlı bir şekilde değişmesi durumunda (örneğin lazer ışınlarının önünden geçen insanlar) ölçüm sonuçlarında yanlışlık olabilir.
- ▶ Ürünü güneşe karşı veya başka güçlü ışık kaynaklarına karşı konumlandırmayınız.
- ▶ Çevre etkilerini dikkate alınız. Yangın veya patlama tehlikesi olan yerlerde aleti kullanmayınız.
- ▶ Kullanım kılavuzundaki çalıştırma, bakım ve onarım bilgilerine dikkat ediniz.

2.1.2 Genel güvenlik önlemleri

- ▶ Ürünü kullanmadan önce hasar olup olmadığını kontrol ediniz. Hasarlar **Hilti** servisinde onarılmalıdır.
- ▶ Bir düşmeden sonra veya diğer mekanik etkilere maruz kaldığında ürünün hassasiyeti kontrol edilmelidir.
- ▶ Ürün, zorlu şantiye kullanımları için tasarlanmış olmasına rağmen diğer ölçüm aletleri gibi bakımı özenle yapılmalıdır.
- ▶ Kullanılmayan ürünler kuru, yüksek veya çocukların ulaşamayacağı kapalı bir yerde muhafaza edilmelidir.
- ▶ Bu ürün çocuklar tarafından kullanılmamalıdır.
- ▶ Ulusal iş güvenliği gereksinimlerini dikkate alınız.

2.1.3 Çalışma yerinin gereken şekilde düzenlenmesi

- ▶ Merdiven üzerindeki çalıřmalarda anormal duruşlardan kaçınınız. Güvenli bir duruş sağlayınız ve her zaman dengeli durunuz.
- ▶ Ölçüm yapılan yeri emniyete alınız ve ürünün kullanımı sırasında lazer ışınının diğer kişilere veya kendinize doğrultulmamasına dikkat ediniz.
- ▶ Ürün, sıcaklığın çok düşük olduğu bir ortamdan daha sıcak bir ortama getirildiğinde veya tam tersi olduğunda ürün kullanılmadan önce ortam şartlarına uygun sıcaklığa ulaşana kadar beklenmelidir.

- ▶ Ürünü sadece belirtilen kullanım sınırları içerisinde kullanınız.
- ▶ Hatalı ölçümleri önlemek için lazer çıkış camını temiz tutunuz.
- ▶ Ülkeye özgü kazaların önlenmesi ile ilgili talimatlara dikkat ediniz.

2.1.4 Lazer aletleri ile güvenli çalışma

- ▶ Lazer sınıfı 2/Class II dahilindeki aletler sadece eğitimli kişiler tarafından kullanılmalıdır.
- ▶ Lazer ışınları göz hizasına yükseltilmemelidir.
- ▶ Lazer ışınlarının ayna benzeri yansıtıcı yüzeylere denk gelmemesi için ilgili önlemler alınmalıdır.
- ▶ Kişilerin ışıdan doğrudan etkilenmeyeceğinden emin olmak için sağlam önlemler alınmalıdır.
- ▶ Lazer ışınları kontrol edilmemiş alanlardan çıkmamalıdır.
- ▶ Kullanılmadığında lazeri kapatınız.
- ▶ Kullanılmayan lazer aletleri, izinsiz kişilerin erişiminin mümkün olmadığı yerlerde muhafaza edilmelidir.

2.1.5 Elektromanyetik uyumluluk

Aletin ilgili yönetmeliklerin en zorlu taleplerini yerine getirmesine rağmen **Hilti**, hatalı işleme neden olabilecek, aletin yüksek ışınlama dolayısıyla hasar görmesini engelleyemez. Bu durumda veya emin olmadığınız diğer durumlarda kontrol ölçümleri yapılmalıdır. **Hilti** ayrıca bu gibi durumlarda diğer aletlerin (örn. uçaklardaki navigasyon donanımları) zarar görmeyeceğini garanti etmez. Alet A sınıfına karşılık gelir; oturma alanlarındaki bozukluklar engellenemeyebilir.

Sadece Kore için: Bu lazerli mesafe ölçme aleti endüstriyel bölgelerde ortaya çıkan elektromanyetik dalgalara uygundur (Sınıf A). Kullanıcı bu durumu göz önünde bulundurmalı ve yerleşim bölgelerinde bu lazerli mesafe ölçme aletini kullanmamalıdır.

3 Tanımlama

3.1 Ürüne genel bakış

- | | |
|--|---------------------------------|
| ① Arka dayanak yüzeyleri | ⑩ Sağ tuş |
| ② Arka dayanak LED referans göstergesi | ⑪ Bileklik bağlantı yeri |
| ③ Sol tuş | ⑫ Silme tuşu (Clear) |
| ④ Menü tuşu | ⑬ ¼ inç dişli |
| ⑤ Ölçüm tuşu | ⑭ Ölçüm ucu |
| ⑥ Grafik görüntüsü | ⑮ Lazer çıkışı ve alışı merceği |
| ⑦ Ön dayanak LED referans göstergesi | ⑯ Optik vizör |
| ⑧ Yan ölçüm tuşu | ⑰ ¼ inç dişli |
| ⑨ Açma / Kapatma tuşu | |





3.2 Usulüne uygun kullanım





Tanımlanan ürün bir lazerli mesafe ölçme aletidir. Tekli ölçümler ve sürekli mesafe ölçümleri için tasarlanmıştır. İlgili mesafeler hareketsiz hedeflerin tümünde ölçülebilir (yani beton, taş, ahşap, plastik, kağıt vb.). Prizmalar ve benzer yüksek yansıtıcı özellikli hedefler geçerli değildir ve sonucu bozabilir.

Bu üründe AAA tipi piller kullanılabilir.











3.3 Ekran göstergeleri açıklaması

Ana menü



	Açı biriminin seçilmesi
	Boyama yüzeyinin belirlenmesi
	Basit pisagor
	Yüzeyleri ve hacimleri ölçme
	Özel fonksiyonların seçilmesi

	Trapez fonksiyonunun seçilmesi
	Pisagor fonksiyonunun seçilmesi Yatay ve çapraz mesafeler için en az bir dik açı gereklidir.
	Ayarların seçilmesi
	Dolaylı ölçümlerin yapılması Hareketsiz cisimler (örneğin duvarlar) üzerindeki ölçümler için belirli bir açı gerekli değildir.





Genel geçerli semboller

	Pillerin şarj durumu
	Ölçüm çubuğu açılmadı
	Ölçüm çubuğu açıldı
	Ölçüm
	Mesafelerin toplanması
	Mesafelerin çıkarılması
	Seçili
	Seçili değil
	Ölçüm süresinin seçilmesi
	Hesap makinesinin seçilmesi



Açı birimi alt menüsü





	Yüzde cinsinden artış
	Metrik birimler
	İmperyal birimler
	Derece cinsinden artış

Yüzey ve hacim ölçümü için alt menü

	Dikdörtgen alanların ölçülmesi
	Üçgen alanların ölçülmesi
	Hacim ölçümü
	Silindir hacminin ölçülmesi

Özel fonksiyonlar için alt menü



	Dış ölçüm modunun seçilmesi
	Otomatik parlaklık sensörünün seçilmesi
	Boyama yüzeyinin belirlenmesi

	Sınır belirleme fonksiyonunun seçilmesi
	Min./Maks. delta fonksiyonunun seçilmesi
	Zamanlayıcının seçilmesi
	Ofset fonksiyonunun seçilmesi
	Veri hafızasının seçilmesi













Trapez fonksiyonu için alt menü

	3 mesafenin ölçülmesi
	2 mesafe, 1 açı ölçümü



Pisagor fonksiyonu için alt menü

	Basit pisagor
	Çift pisagor
	Birleştirilmiş pisagor

Ayarlar için alt menü

	Ölçüm birimi. Ölçüm biriminin seçilmesi: <input type="checkbox"/> m Metre <input type="checkbox"/> cm Santimetre <input type="checkbox"/> mm Milimetre
	Ölçüm referansları. Ölçüm referansının seçilmesi: <input type="checkbox"/> Ön kenar <input type="checkbox"/> Arka taraf dışı <input type="checkbox"/> Alt taraf dışı
	Açı birimi. Açı biriminin seçilmesi: <input type="checkbox"/> Yüzde cinsinden artış <input type="checkbox"/> Metrik birimler <input type="checkbox"/> İmperyal birimler <input type="checkbox"/> Derece cinsinden artış
	Uzman modunun seçilmesi
	Favori listesinin değiştirilmesi
	Ölçüm çubuğunun etkinleştirilmesi
	Sesi açma / kapatma
	Sürekli lazerin seçilmesi
	Otomatik parlaklık sensörünün seçilmesi
	Eğim sensörü kalibrasyonu
	Alet bilgisinin görüntülenmesi
	Fabrikaya ayarlarına geri alma

Dolaylı ölçümler için alt menü

	Dolaylı yatay mesafenin ölçülmesi
	Dolaylı dikey mesafenin ölçülmesi
	Tavanda ölçümlerin yapılması

	Dolaylı dikey mesafe II ölçümü
--	--------------------------------

3.4 Teslimat kapsamı

Lazerli mesafe ölçme aleti, 2 pil, kullanım kılavuzu, üretici sertifikası.



Uyarı

Ürün için izin verilen diğer sistem ürünlerini **Hilti** Center'da veya şu adreste bulabilirsiniz:
www.hilti.com.

4 Teknik veriler

Çalışma sıcaklığı	-10 °C ... 50 °C (14 °F ... 122 °F)
Mesafe ölçümü hassasiyeti (2σ, standart sapma)	±1,0 mm
Eğim ölçümü hassasiyeti (2σ, standart sapma)	±0,2°
Ağırlık (piller dahil)	165 g (5,8 ons)
Depolama sıcaklığı	-30 °C ... 70 °C (-22 °F ... 158 °F)
EN 60825-1:2007 uyarınca lazer sınıfı	Lazer sınıfı 2
IEC 60529 uyarınca koruma sınıfı	IP 65
Güç kaynağı	1,5 V

5 Kullanım

5.1 Temel fonksiyonlar

Sol veya sağ tuş aracılığıyla istediğiniz fonksiyona geçiş yapınız.

- Bir fonksiyon seçimi için ölçüm tuşuna basarak onaylayınız.

5.2 Pillerin takılması



Uyarı

Pil kutuplarının doğru yönde olmasına dikkat ediniz. Pilleri sadece çift olarak değiştiriniz. Hasarlı pil kullanmayınız.

- Pil bölmesini açınız ve pilleri yerleştiriniz.

5.3 Lazerli mesafe ölçme aletinin açılması ve kapatılması

1. Kapalıyken aleti açmak için Açma/Kapatma tuşuna veya ölçüm tuşuna basınız.
2. Açıkken aleti kapatmak için Açma/Kapatma tuşuna basınız.

5.4 Ölçüm ucu ile ölçüm

1. Ölçüm ucunu 90° açınız. Ölçüm ucu şimdi dayanak olarak kullanılabilir.



Uyarı

Ölçme ucu, sabit bir konum hedeflendiğinde aleti hizalamaya yardımcı olur. Bu durum özellikle dolaylı trapez ve pisagor ölçümlerinde geçerlidir. Çünkü burada tahmini değerlere yönelik sonuçlar söz konusudur.

Erişimi mümkün olmayan yerlerde PDA 72 ölçüm uzatmasını kullanınız. Alet, ölçüm uzatmasını otomatik olarak algılar. Ekranda bir onay penceresi görünebilir.

2. Ölçüm ucunu 180° açınız. Ölçüm referansı otomatik olarak değişir.

5.5 Hedef plakası ile ölçüm

- Aşağıdaki olumsuz koşullarda mesafe ölçümü yapmak için hedef plakasını kullanınız:
 - ◀ Duvar, üst yüzeyi nedeniyle yansıma yapmıyor.
 - ◀ Ölçüm noktası bir üst yüzeyde bulunmuyor.
 - ◀ Ölçülmesi gereken mesafe çok fazla.
 - ◀ Işık koşulları olumsuz (güçlü güneş ışığı).
- Hedef plakası ile yapılan ölçümlerde ölçülen mesafelere 1,2 mm ekleyiniz.

5.6 Ölçüm modu

5.6.1 Tekli ölçüm yapılması

- Lazer ışınının aktifleştirilmesi için ölçüm tuşuna kısa süreli basınız.
- Lazer ışınıni hedef noktaya tutunuz.
- Ölçümün yapılması için ölçüm tuşuna kısa süreli basınız.
 - ◀ Ölçülen mesafe ekrandaki alt satırda gösterilir.
 - ◀ Önceki ölçüme yönelik ölçüm değeri ekrandaki üst satırda gösterilir.
- Başka bir ölçüm yapmak için lazeri hedef noktaya tutunuz ve yeniden ölçüm tuşu ile ölçümü başlatınız.

5.6.2 Sürekli ölçüm yapılması



Uyarı

Sürekli ölçüm sırasında, her saniye 6-10 ölçüm değeri ölçülür ve görüntülenir. Lazerli mesafe ölçme aleti, istenen mesafeye ulaşılan kadar hedefe karşı hareket ettirilebilir.

- 2 saniye süreyle ölçüm tuşuna basınız.
 - ◀ Sinyal sesi devrede ise sesli bir sinyal bildirimi yapılır.
- İstenen mesafeye ulaşılan kadar lazerli mesafe ölçme aletini hedefe doğrultunuz veya hedeften uzaklaştırınız.
- Ölçüm tuşuna kısa süreli basınız.
 - ◀ Ölçülen mesafe ekrandaki alt satırda gösterilir.
 - ◀ Önceki ölçüme yönelik ölçüm değeri ekrandaki üst satırda gösterilir.

5.7 Açı biriminin seçilmesi

- Menüde açı birimi sembolünü seçiniz.
- Sol veya sağ tuş aracılığıyla istediğiniz açı birimine geçiniz.
- İstenen açı birimini, ölçüm tuşuna basarak seçiniz.

5.8 Yüzeyleri ve hacimleri ölçme

5.8.1 Dik açılı yüzeylerin ölçülmesi

- Oda genişliği için aleti hedef noktasına hizalayınız ve ölçüm tuşuna basınız.
- Oda uzunluğu için aleti hedef noktasına hizalayınız ve ölçüm tuşuna basınız.

5.8.2 Üçgen yüzeylerin ölçülmesi

- Aleti, hedef noktasına hizalayınız ve ölçüm tuşuna basınız.
- Aleti, hedef noktasına hizalayınız ve ölçüm tuşuna basınız.
- Aleti, üçüncü hedef noktasına hizalayınız ve ölçüm tuşuna basınız.

5.8.3 Hacim ölçümü

- Aleti, hedef noktasına hizalayınız ve ölçüm tuşuna basınız.
- Aleti, sonraki hedef noktasına hizalayınız ve ölçüm tuşuna basınız.
- Aleti, sonraki hedef noktasına hizalayınız ve ölçüm tuşuna basınız.

5.8.4 Silindir hacmini ölçme

- Silindir yüksekliğini ölçmek için aleti hedef noktasına hizalayınız ve ölçüm tuşuna basınız.
- Silindir çapını ölçmek için aleti sonraki hedef noktasına hizalayınız ve ölçüm tuşuna basınız.

5.9 Özel fonksiyonlar

5.9.1 Otomatik parlaklık sensörü

- ▶ Özel fonksiyonlar menüsünde, otomatik parlaklık sembolünü seçiniz.



Uyarı

Otomatik parlaklık sensörü, ortam ışığının yetersiz olduğu durumlarda ekran aydınlatmasını otomatik olarak ayarlar. Bu sayede pil ömründen tasarruf edilir.

5.9.2 Boyama yüzeyi

1. Aleti, ilk oda uzunluğu için hedef noktasına hizalayınız ve ölçüm tuşuna basınız.
 - ◀ Sonuç, ara sonuç olarak kaydedilir.
2. Aleti bir sonraki oda uzunluğuna hizalayınız ve ölçüm tuşuna basarak ölçümü gerçekleştiriniz.
 - ◀ İkinci sonuç, ara sonuç tablosunda görüntülenir. Koyu yazılmış ara sonuç, ölçülen oda uzunluklarının toplamıdır.
3. Tüm oda uzunlukları ölçülene kadar bu işlemi tekrarlayınız.
4. Oda yüksekliğine geçmek için sağ tuşa basınız ve ölçüm tuşu ile onaylayınız.
5. Oda yüksekliği için aleti hizalayınız ve ölçümü yapınız.
 - ◀ Oda yüksekliği ölçülür ve ara sonuç satırında görüntülenir. Boyama yüzeyi hemen hesaplanır ve sonuç satırında görüntülenir.

5.9.3 Sınır belirleme fonksiyonu

1. Mesafeyi manuel olarak giriniz. Bunun için sol veya sağ tuş yardımıyla klavye sembolünü seçiniz ve ölçüm tuşuna basarak onaylayınız.
2. Uygun sayıları seçiniz ve ölçüm tuşuna basarak onaylayınız.
3. İlgili değeri onaylamak için sağ alt köşedeki onay sembolünü seçiniz.
4. Bayrak sembolünü seçiniz.
 - ◀ Seçtiğiniz mesafe şimdi iki bayrak arasında görüntülenir.
5. Ölçüme başlamak için ölçüm tuşuna basınız.
 - ◀ Ekrandaki oklar, aleti hangi yönde hareket ettirmeniz gerektiğini gösterir. Hedef mesafeye ulaştığınızda mesafenin üzerinde veya altında siyah oklar görüntülenir.
6. Mesafeyi çoğaltmak için aleti hareket ettirmeye devam edin. Sağ tarafta ilgili mesafeyi önceden ne sıklıkta değiştirdiğiniz görüntülenir.
7. Ölçümü sonlandırmak için ölçüm tuşuna basınız.



Uyarı

Sınır belirleme mesafesine ulaştığında göstergede güncel referans görünür.



Uyarı

Manuel giriş yerine gerekli mesafe için ölçüm yapılabilir. Bunun için münferit ölçüm sembolünü seçiniz ve ölçüm tuşu ile onaylayınız.

5.9.4 Min./Maks. delta fonksiyonu

1. Özel fonksiyonlar menüsünde min./maks. delta fonksiyonu sembolünü seçiniz.
2. Aleti, hedef noktasına hizalayınız ve ölçüm tuşuna basınız.
3. Ölçümü sonlandırmak için ölçüm tuşuna basınız.
 - ◀ Son ölçülen mesafeler sonuç satırında görüntülenir.

5.9.5 Veri hafızası

1. Özel fonksiyonlar menüsünde, veri hafızası sembolünü seçiniz.



Uyarı

Alet, grafik sembolleri dahil 30 göstergeli hafızaya alabilir. Veri hafızasında önceden kayıtlı 30 gösterge mevcutsa yeni bir göstergenin kaydedilmesi sırasında en eski gösterge otomatik olarak silinir.

2. Veri hafızasını silmek için veri hafızası göstergesinde C tuşuna 2 saniye basılı tutunuz.

5.10 Trapez fonksiyonu

5.10.1 Trapez fonksiyonu (3 mesafe)

1. Trapez fonksiyonları menüsünde 3 mesafe için trapez fonksiyonu sembolünü seçiniz.
2. Aleti, hedef noktasına hizalayınız ve ölçüm tuşuna basınız.
 - ◁ İlk mesafenin ölçülmesinden sonra grafik, otomatik olarak sonraki mesafenin ölçülmesini ister.
3. Aleti, sonraki hedef noktasına hizalayınız ve ölçüm tuşuna basınız.
4. Aleti, üçüncü hedef noktasına hizalayınız ve ölçüm tuşuna basınız.

5.10.2 Eğimli trapez fonksiyonu (2 mesafe, 1 açı)

1. Trapez fonksiyonları menüsünde eğimli trapez fonksiyonu sembolünü seçiniz.
2. Aleti, hedef noktasına hizalayınız ve ölçüm tuşuna basınız.
3. Aleti, sonraki hedef noktasına hizalayınız ve ölçüm tuşuna basınız.

5.11 Pisagor fonksiyonu

5.11.1 Basit pisagor

1. Aleti, hedef noktasına hizalayınız ve ölçüm tuşuna basınız.
2. Aleti, sonraki hedef noktasına hizalayınız ve ölçüm tuşuna basınız.



Uyarı

Kesin ölçüm sonuçlarının elde edilebilmesi için ikinci mesafe, hedef mesafeye göre dik açılı konumda olmalıdır.

5.11.2 Çift pisagor

1. Aleti, hedef noktasına hizalayınız ve ölçüm tuşuna basınız.
2. Aleti, sonraki hedef noktasına hizalayınız ve ölçüm tuşuna basınız.



Uyarı

Kesin ölçüm sonuçlarının elde edilebilmesi için ikinci mesafe, hedef mesafeye göre dik açılı konumda olmalıdır.

3. Aleti, üçüncü hedef noktasına hizalayınız ve ölçüm tuşuna basınız.

5.11.3 Birleştirilmiş pisagor

1. Aleti, hedef noktasına hizalayınız ve ölçüm tuşuna basınız.
2. Aleti, sonraki hedef noktasına hizalayınız ve ölçüm tuşuna basınız.
3. Aleti, sonraki hedef noktasına hizalayınız ve ölçüm tuşuna basınız.

5.12 Ayarlar

5.12.1 Favori listesinin değiştirilmesi

1. Değiştirmek istediğiniz fonksiyona gidiniz ve ölçüm tuşu ile onaylayınız.
2. İstenen fonksiyona gidiniz ve ölçüm tuşu ile onaylayınız.

5.12.2 Ölçüm çubuğunun etkinleştirilmesi

1. İlgili sayıyı ayarlayınız ve değeri ölçüm tuşu ile onaylayınız.
2. Değeri onaylamak için onay sembolünü seçiniz.

5.12.3 Eğim sensörü kalibrasyonu

1. Aleti yatay bir yüzeye koyunuz ve ölçüm tuşuna basınız.
2. Aleti 180° döndürünüz ve ölçüm tuşuna basınız.
 - ◁ Eğim sensörü artık kalibre edilmiştir.

5.13 Dolaylı ölçümler

5.13.1 Dolaylı yatay mesafe

- ▶ Aleti, hedef noktasına hizalayınız ve ölçüm tuşuna basınız.
 - ◀ Mesafe ve eğim açısı ölçülür ve ara sonuç satırında görüntülenir.
 - ◀ Hedef mesafe hemen hesaplanır ve sonuç satırında görüntülenir.

5.13.2 Dolaylı dikey mesafe (2 açı, 2 mesafe)

1. Aleti, hedef noktasına hizalayınız ve ölçüm tuşuna basınız.
 - ◀ İlk mesafe ve açı ölçülür ve ara sonuç satırında görüntülenir.
 - ◀ Daha sonra grafik, otomatik olarak ikinci mesafenin ölçülmesini ister.
2. Aleti, sonraki hedef noktasına hizalayınız ve ölçüm tuşuna basınız.
 - ◀ Hedef mesafe hemen hesaplanır ve sonuç satırında görüntülenir.

5.13.3 Tavan ölçümleri

1. Aleti, hedef noktasına hizalayınız ve ölçüm tuşuna basınız.
 - ◀ İlk mesafe ve açı ölçülür ve ara sonuç satırında görüntülenir.
 - ◀ Daha sonra grafik, otomatik olarak ikinci mesafenin ölçülmesini ister.
2. Aleti, sonraki hedef noktasına hizalayınız ve ölçüm tuşuna basınız.
 - ◀ Hedef mesafe hemen hesaplanır ve sonuç satırında görüntülenir.

5.13.4 Dolaylı dikey mesafe II (2 açı, 1 mesafe)

1. Aleti, hedef noktasına hizalayınız ve ölçüm tuşuna basınız.
 - ◀ İlk mesafe ve açı ölçülür ve ara sonuç satırında görüntülenir.
 - ◀ Daha sonra grafik, otomatik olarak ikinci mesafenin ölçülmesini ister.
2. Aleti, sonraki hedef noktasına hizalayınız ve ölçüm tuşuna basınız.
 - ◀ Hedef mesafe hemen hesaplanır ve sonuç satırında görüntülenir.

6 Bakımı, taşınması ve depolanması

6.1 Temizlik

- ▶ Merceğe parmaklarınızla dokunmayınız.
- ▶ Merceği hava üfleyerek veya temiz, yumuşak bir bezle temizleyiniz.
- ▶ Saf alkol veya su haricinde sıvı kullanmayınız.

6.2 Taşıma



Uyarı

Ürünü gönderirken aküleri ve pilleri izole etmeniz veya üründen çıkarmanız gerekir.

- ▶ Ekipmanın gönderilmesi veya nakliyesi için **Hilti** ambalajını veya eş değerdeki bir ambalajı kullanınız.

6.3 Depolama ve Kurutma

- ▶ Ürünü nemli yerlerde muhafaza etmeyiniz. Aleti depolamadan önce kurutunuz.
- ▶ Ekipmanın depolanması ve taşınması sırasında "Teknik veriler" altında belirtilen sıcaklık sınırı değerlerine dikkat ediniz.
- ▶ Aleti uzun süreli depoladıktan sonra veya uzun süreli nakliye sonrası bir kontrol ölçümü uygulanmalıdır.

7 İmha



İKAZ

Yaralanma tehlikesi. Usulüne uygun olmayan imha nedeniyle tehlike.

- ▶ Donanımın usulüne uygun olmayan biçimde imha edilmesi aşağıdaki olaylara sebebiyet verebilir: Plastik parçaların yanması sırasında kişilerin hastalanmasına sebep olabilecek zehirli gazlar ortaya çıkabilir. Piller hasar görür veya çok ısınrsa, patlayabilir ve zehirlenmelere, yanmalara, cilt tahrişlerine veya çevre kirliliğine neden olabilir. Uygun olmayan şekilde imha etmeniz halinde donanımın yetkisiz kişilerce hatalı kullanılmasına yol açarsınız. Ayrıca siz ve üçüncü şahıslar ağır yaralanabilirsiniz ve çevre kirlenmesi söz konusu olabilir.

 **Hilti** ürünleri yüksek oranda tekrar kullanılabilen malzemelerden üretilmiştir. Geri dönüşüm için gerekli koşul, usulüne uygun malzeme ayrımıdır. Çoğu ülkede **Hilti** eski aletlerini yeniden değerlendirmek üzere geri alır. Bu konuda **Hilti** müşteri hizmetlerinden veya satış temsilcinizden bilgi alabilirsiniz.

Kullanılmış elektronik ve elektrikli el aletlerine ilişkin Avrupa Direktifi ve ulusal yasalardaki uyarlamalar çerçevesinde, kullanılmış elektrikli el aletleri ayrı olarak toplanmalı ve çevreye zarar vermeden geri dönüşüm işlemleri sağlanmalıdır.



- ▶ Elektrikli el aletlerini çöpe atmayınız!

8 Üretici garantisi

- ▶ Garanti koşullarına ilişkin sorularınız için lütfen yerel **Hilti** iş ortağınıza başvurunuz.

9 AB Uygunluk beyanı

Üretici

Hilti Aktiengesellschaft
Feldkircherstrasse 100
9494 Schaan
Liechtenstein

Bu ürünün aşağıdaki yönetmeliklere ve normlara uygun olduğunu kendi sorumluluğumuzda açıklıyoruz.

Tanım	Lazer uzaklık ölçme aleti
Tip tanımlaması	PD-E
Nesil	01
Yapım yılı	2010
İlgili yönergeler:	<ul style="list-style-type: none">• 2004/108/EG• 2014/30/EU• 2011/65/EU
İlgili normlar:	<ul style="list-style-type: none">• EN ISO 12100

Teknik dokümantasyon:

- Zulassung Elektrowerkzeuge

Hilti Entwicklungsgesellschaft mbH
Hiltistraße 6
86916 Kaufering
Almanya

Schaan, 06.2015



Paolo Luccini
(Head of BA Quality and Process Management /
Business Area Electric Tools & Accessories)



Edward Przybylowicz
(Head of BU Measuring Systems / BU Measuring
Systems)



Hilti Corporation

LI-9494 Schaan

Tel.: +423/234 21 11

Fax: +423/234 29 65

www.hilti.com



2068384